

# XPS 13

## 服务手册

计算机型号: XPS 13-9343  
管制型号: P54G  
管制类型: P54G001



# 注、小心和警告

---



注: “注”表示可以帮助您更好地使用计算机的重要信息。



小心: “小心”表示可能会损坏硬件或导致数据丢失, 并说明如何避免此类问题。



警告: “警告”表示可能会造成财产损失、人身伤害甚至死亡。

---

版权所有 © 2015 Dell Inc. 保留所有权利。本产品受美国、国际版权和知识产权法律保护。Dell™ 和 Dell 徽标是 Dell Inc. 在美国和 / 或其他管辖区域的商标。所有此处提及的其他商标和产品名称可能是其各自所属公司的商标。

2014 - 12

Rev. A00

# 目录

|                         |           |
|-------------------------|-----------|
| <b>拆装计算机内部组件之前.....</b> | <b>8</b>  |
| 开始之前 .....              | 8         |
| 安全说明.....               | 8         |
| 建议工具.....               | 9         |
| <b>拆装计算机内部组件之后.....</b> | <b>10</b> |
| <b>卸下基座盖.....</b>       | <b>11</b> |
| 步骤.....                 | 11        |
| <b>装回基座盖.....</b>       | <b>13</b> |
| 步骤.....                 | 13        |
| <b>取出电池.....</b>        | <b>14</b> |
| 前提条件.....               | 14        |
| 步骤.....                 | 14        |
| <b>装回电池.....</b>        | <b>17</b> |
| 步骤.....                 | 17        |
| 完成条件.....               | 17        |
| <b>卸下固态驱动器.....</b>     | <b>18</b> |
| 前提条件.....               | 18        |
| 步骤.....                 | 18        |
| <b>装回固态驱动器.....</b>     | <b>20</b> |
| 步骤.....                 | 20        |
| 完成条件.....               | 20        |

|                     |           |
|---------------------|-----------|
| <b>卸下无线网卡</b> ..... | <b>21</b> |
| 前提条件.....           | 21        |
| 步骤.....             | 21        |
| <b>装回无线网卡</b> ..... | <b>23</b> |
| 步骤.....             | 23        |
| 完成条件.....           | 23        |
| <b>卸下扬声器</b> .....  | <b>24</b> |
| 前提条件.....           | 24        |
| 步骤.....             | 24        |
| <b>装回扬声器</b> .....  | <b>26</b> |
| 步骤.....             | 26        |
| 完成条件.....           | 26        |
| <b>卸下散热器</b> .....  | <b>27</b> |
| 前提条件.....           | 27        |
| 步骤.....             | 27        |
| <b>装回散热器</b> .....  | <b>29</b> |
| 步骤.....             | 29        |
| 完成条件.....           | 29        |
| <b>取出币形电池</b> ..... | <b>30</b> |
| 前提条件.....           | 30        |
| 步骤.....             | 30        |
| <b>装回币形电池</b> ..... | <b>32</b> |
| 步骤.....             | 32        |
| 完成条件.....           | 32        |

|                         |           |
|-------------------------|-----------|
| <b>卸下电池状态指示灯电缆.....</b> | <b>33</b> |
| 前提条件.....               | 33        |
| 步骤.....                 | 33        |
| <b>装回电池状态指示灯电缆.....</b> | <b>35</b> |
| 步骤.....                 | 35        |
| 完成条件.....               | 35        |
| <b>卸下触摸板.....</b>       | <b>36</b> |
| 前提条件.....               | 36        |
| 步骤.....                 | 36        |
| <b>装回触摸板.....</b>       | <b>38</b> |
| 步骤.....                 | 38        |
| 完成条件.....               | 38        |
| <b>卸下 I/O 板电缆 .....</b> | <b>39</b> |
| 前提条件.....               | 39        |
| 步骤.....                 | 39        |
| <b>装回 I/O 板电缆 .....</b> | <b>41</b> |
| 步骤.....                 | 41        |
| 完成条件.....               | 41        |
| <b>卸下 I/O 板.....</b>    | <b>42</b> |
| 前提条件.....               | 42        |
| 步骤.....                 | 42        |
| <b>装回 I/O 板.....</b>    | <b>45</b> |
| 步骤.....                 | 45        |
| 完成条件.....               | 45        |

|                       |           |
|-----------------------|-----------|
| <b>卸下键盘控制板.....</b>   | <b>46</b> |
| 前提条件.....             | 46        |
| 步骤.....               | 46        |
| <b>装回键盘控制板.....</b>   | <b>49</b> |
| 步骤.....               | 49        |
| 完成条件.....             | 49        |
| <b>卸下显示屏部件.....</b>   | <b>50</b> |
| 前提条件.....             | 50        |
| 步骤.....               | 50        |
| <b>装回显示屏部件.....</b>   | <b>56</b> |
| 步骤.....               | 56        |
| 完成条件.....             | 56        |
| <b>卸下系统板.....</b>     | <b>57</b> |
| 前提条件.....             | 57        |
| 步骤.....               | 57        |
| <b>装回系统板.....</b>     | <b>62</b> |
| 步骤.....               | 62        |
| 完成条件.....             | 62        |
| <b>卸下电源适配器端口.....</b> | <b>63</b> |
| 前提条件.....             | 63        |
| 步骤.....               | 63        |
| <b>装回电源适配器端口.....</b> | <b>65</b> |
| 步骤.....               | 65        |
| 完成条件.....             | 65        |

|                           |           |
|---------------------------|-----------|
| <b>卸下风扇</b> .....         | <b>66</b> |
| 前提条件.....                 | 66        |
| 步骤.....                   | 66        |
| <b>装回风扇</b> .....         | <b>69</b> |
| 步骤.....                   | 69        |
| 完成条件.....                 | 69        |
| <b>卸下键盘</b> .....         | <b>70</b> |
| 前提条件.....                 | 70        |
| 步骤.....                   | 71        |
| <b>装回键盘</b> .....         | <b>74</b> |
| 步骤.....                   | 74        |
| 完成条件.....                 | 74        |
| <b>卸下掌垫</b> .....         | <b>75</b> |
| 前提条件.....                 | 75        |
| 步骤.....                   | 76        |
| <b>装回掌垫</b> .....         | <b>78</b> |
| 步骤.....                   | 78        |
| 完成条件.....                 | 78        |
| <b>刷新 BIOS</b> .....      | <b>79</b> |
| <b>获取帮助和联系 Dell</b> ..... | <b>80</b> |
| 自助资源.....                 | 80        |
| 联系 Dell.....              | 80        |

# 拆装计算机内部组件之前

---

 **小心:** 持拿组件和插卡时, 请持拿其边缘, 切勿触碰插针和接点, 以避免损坏。

 **注:** 根据您所订购的配置, 本文档中的图像可能与您的计算机有所差异。

## 开始之前

- 1 保存并关闭所有打开的文件, 并退出所有打开的应用程序。
- 2 关闭计算机。
  - Windows 8.1: 在**开始**屏幕中, 单击或点按电源图标 → **关机**。
  - Windows 7: 单击或点按**开始** → **关机**。

 **注:** 如果您使用其它操作系统, 请参阅操作系统的说明文件, 了解关机说明。

- 3 断开计算机和所有连接的设备与各自电源插座的连接。
- 4 断开所有电缆(如电话电缆、网络电缆等)与计算机的连接。
- 5 断开所有连接的设备 and 外围设备(如键盘、鼠标、显示器等)与计算机的连接。
- 6 从计算机中卸下所有介质卡和光盘(如果适用)。

## 安全说明

遵循以下安全原则可防止您的计算机受到潜在损坏并确保您的人身安全。

 **警告:** 拆装计算机内部组件之前, 请阅读计算机附带的安全信息。有关安全最佳实践的其他信息, 请参阅 [dell.com/regulatory\\_compliance](http://dell.com/regulatory_compliance) 上的“合规性主页”。

 **警告:** 打开主机盖或面板前切断所有电源。执行完计算机组件拆装工作后, 装回所有护盖、面板和螺钉后再连接电源。

 **小心:** 确保工作台表面平整、整洁, 以防止损坏计算机。

 **小心:** 持拿组件和插卡时, 请持拿其边缘, 切勿触碰插针和接点, 以避免损坏。



△ 小心: 您只能按照 Dell 技术支持团队的授权或指导进行故障排除和修复。未经 Dell 授权的维修所造成的损坏不在保修范围之内。请参阅本产品随附的安全说明, 或访问 [dell.com/regulatory\\_compliance](http://dell.com/regulatory_compliance)。

△ 小心: 触摸计算机内部任何组件之前, 请先触摸未上漆的金属表面 (例如计算机背面的金属) 以导去身上的静电。在操作过程中, 请不时触摸未上漆的金属表面, 以导去静电, 否则可能损坏内部组件。

△ 小心: 断开电缆连接时, 请握住其插头或拉环, 请勿直接握住电缆。某些电缆接头配有锁梢或蝶形螺钉, 必须将其松开后才可断开电缆连接。断开电缆连接时, 请均匀用力, 避免弯折任何接头插针。连接电缆时, 确保端口和接头方向正确并对齐。

△ 小心: 要断开网络电缆的连接, 请先从计算机上拔下网络电缆, 再将其从网络设备上拔下。

△ 小心: 按下并弹出介质卡读取器中所有已安装的插卡。

## 建议工具

执行本说明文件中的步骤可能要求使用以下工具:

- 梅花槽螺丝刀
- 平头螺丝刀
- 5 号 (T5) 梅花槽螺丝刀
- 塑料划片

# 拆装计算机内部组件之后

---



**小心: 计算机内部遗留或松动的螺钉可能会严重损坏计算机。**

- 1 装回所有螺钉，并确保没有在计算机内部遗留任何螺钉。
- 2 连接所有外部设备、外围设备和您在拆装计算机之前卸下的电缆。
- 3 装回所有介质卡、光盘和您在拆装计算机之前卸下的任何其他部件。
- 4 将计算机和所有已连接设备连接至电源插座。
- 5 打开计算机电源。

# 卸下基座盖

**⚠ 警告:** 拆装计算机内部组件之前, 请阅读计算机附带的安全信息, 并按照[拆装计算机内部组件之前](#)中的步骤进行操作。拆装计算机内部组件之后, 请按照[拆装计算机内部组件之后](#)中的说明进行操作。有关更多最佳安全操作信息, 请参阅 [dell.com/regulatory\\_compliance](http://dell.com/regulatory_compliance) 上的 Regulatory Compliance (管制标准) 主页。

## 步骤

- 1 合上显示屏, 并将计算机翻转过来。
- 2 用指尖将系统徽章翻转过来。
- 3 拧下将基座盖固定至掌垫部件的螺钉。

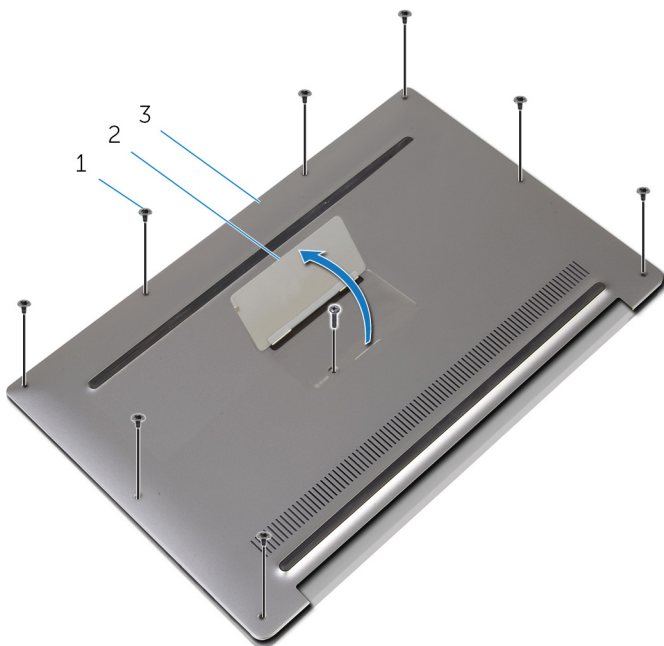

- 1 螺钉 (9 颗)
- 2 系统徽章
- 3 基座盖

- 4 将系统徽章翻转过来。
- 5 从计算机背面开始，使用塑料划片撬起基座盖。
- 6 将基座盖提离掌垫部件。



1 基座盖

2 塑料划片

# 装回基座盖

---

 **警告:** 拆装计算机内部组件之前, 请阅读计算机附带的安全信息, 并按照[拆装计算机内部组件之前](#)中的步骤进行操作。拆装计算机内部组件之后, 请按照[拆装计算机内部组件之后](#)中的说明进行操作。有关更多最佳安全操作信息, 请参阅 [dell.com/regulatory\\_compliance](http://dell.com/regulatory_compliance) 上的 Regulatory Compliance (管制标准) 主页。

## 步骤

- 1 将基座盖上的螺孔与掌垫部件上的螺孔对齐, 并将基座盖卡入到位。
- 2 用指尖将系统徽章翻转过来。
- 3 拧上将基座盖固定至掌垫部件的螺钉。
- 4 翻转系统徽章, 然后使其就位。

# 取出电池

---

 警告: 拆装计算机内部组件之前, 请阅读计算机附带的安全信息, 并按照[拆装计算机内部组件之前](#)中的步骤进行操作。拆装计算机内部组件之后, 请按照[拆装计算机内部组件之后](#)中的说明进行操作。有关更多最佳安全操作信息, 请参阅 [dell.com/regulatory\\_compliance](http://dell.com/regulatory_compliance) 上的 Regulatory Compliance (管制标准) 主页。

## 前提条件

卸下[基座盖](#)。

## 步骤

- 1 断开电池电缆与系统板的连接。

2 剥下将扬声器电缆固定至电池的胶带。

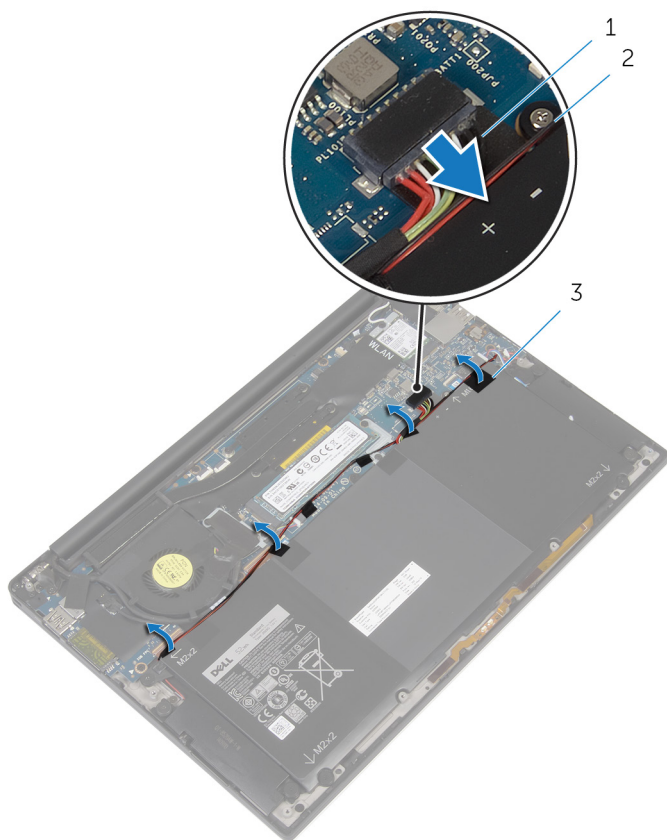

1 电池电缆

2 扬声器电缆

3 胶带（4条）

3 拧下将电池固定至掌垫部件的螺钉。

4 将电池提高掌垫部件。

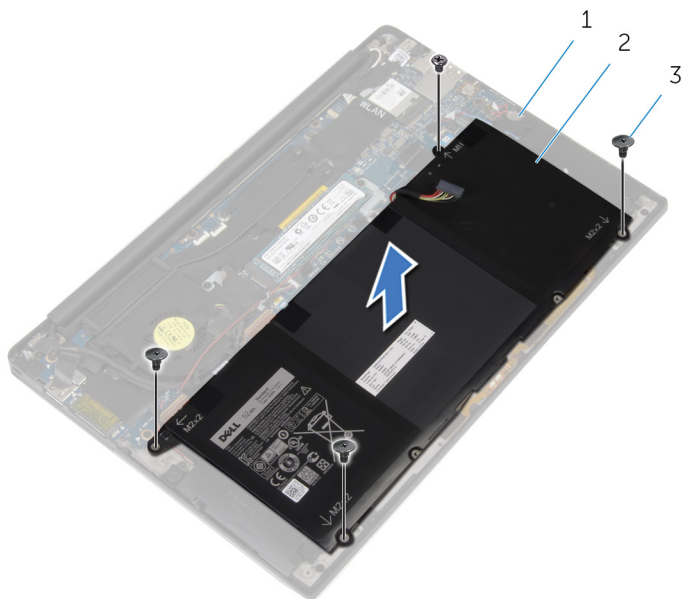

1 掌垫部件

2 电池

3 螺钉（4 颗）

5 将计算机翻转过来，打开显示屏，然后按下电源按钮并保持大约 5 秒钟以导去系统板上的残留电量。



# 装回电池

---



**警告:** 拆装计算机内部组件之前, 请阅读计算机附带的安全信息, 并按照[拆装计算机内部组件之前](#)中的步骤进行操作。拆装计算机内部组件之后, 请按照[拆装计算机内部组件之后](#)中的说明进行操作。有关更多最佳安全操作信息, 请参阅 [dell.com/regulatory\\_compliance](http://dell.com/regulatory_compliance) 上的 Regulatory Compliance (管制标准) 主页。

## 步骤

- 1 将电池上的螺孔与掌垫部件上的螺孔对齐。
- 2 贴上将扬声器电缆固定至电池的胶带。
- 3 拧上将电池固定至掌垫部件的螺钉。
- 4 将电池电缆连接至系统板。

## 完成条件

装回[基座盖](#)。

# 卸下固态硬盘

---

 警告: 拆装计算机内部组件之前, 请阅读计算机附带的安全信息, 并按照[拆装计算机内部组件之前](#)中的步骤进行操作。拆装计算机内部组件之后, 请按照[拆装计算机内部组件之后](#)中的说明进行操作。有关更多最佳安全操作信息, 请参阅 [dell.com/regulatory\\_compliance](http://dell.com/regulatory_compliance) 上的 Regulatory Compliance (管制标准) 主页。

 小心: 固态硬盘极易损坏。处理硬盘驱动器时应务必小心。

 小心: 为了避免数据丢失, 计算机处于睡眠或打开状态时, 请勿卸下固态硬盘。

## 前提条件

- 1 卸下[基座盖](#)。
- 2 卸下[电池](#)。

## 步骤

- 1 拧下将固态硬盘固定至系统板的螺钉。

2 滑动固态硬盘并将其从固态硬盘插槽卸下。

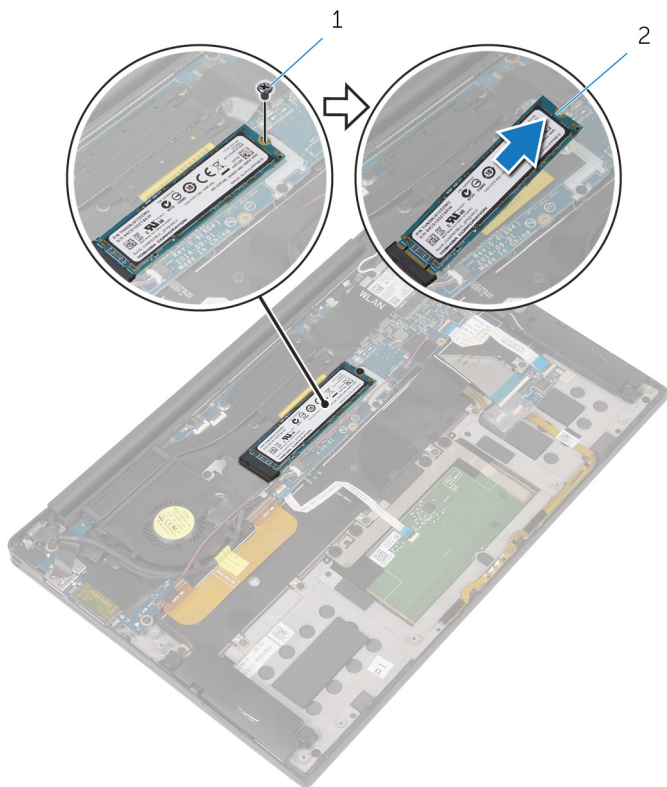



1 螺钉

2 固态硬盘

# 装回固态硬盘

---

 警告: 拆装计算机内部组件之前, 请阅读计算机附带的安全信息, 并按照[拆装计算机内部组件之前](#)中的步骤进行操作。拆装计算机内部组件之后, 请按照[拆装计算机内部组件之后](#)中的说明进行操作。有关更多最佳安全操作信息, 请参阅 [dell.com/regulatory\\_compliance](http://dell.com/regulatory_compliance) 上的 Regulatory Compliance (管制标准) 主页。

 小心: 固态硬盘极易损坏。处理硬盘驱动器时应务必小心。

## 步骤

- 1 将固态硬盘上的槽口与固态硬盘插槽中的卡舌对齐。
- 2 将固态硬盘以一定角度滑入固态硬盘插槽。
- 3 向下按压固态硬盘的另一端, 然后拧上用于将固态硬盘固定至系统板的螺钉。

## 完成条件

- 1 装回[电池](#)。
- 2 装回[基座盖](#)。

# 卸下无线网卡

---

 警告: 拆装计算机内部组件之前, 请阅读计算机附带的安全信息, 并按照[拆装计算机内部组件之前](#)中的步骤进行操作。拆装计算机内部组件之后, 请按照[拆装计算机内部组件之后](#)中的说明进行操作。有关更多最佳安全操作信息, 请参阅 [dell.com/regulatory\\_compliance](http://dell.com/regulatory_compliance) 上的 Regulatory Compliance (管制标准) 主页。

## 前提条件

- 1 卸下[基座盖](#)。
- 2 卸下[电池](#)。

## 步骤

- 1 拧下将无线网卡支架固定至系统板的螺钉。
- 2 将无线网卡支架提离无线网卡。
- 3 断开无线网卡电缆与无线网卡的连接。

4 滑动无线网卡并将其从无线网卡插槽中卸下。

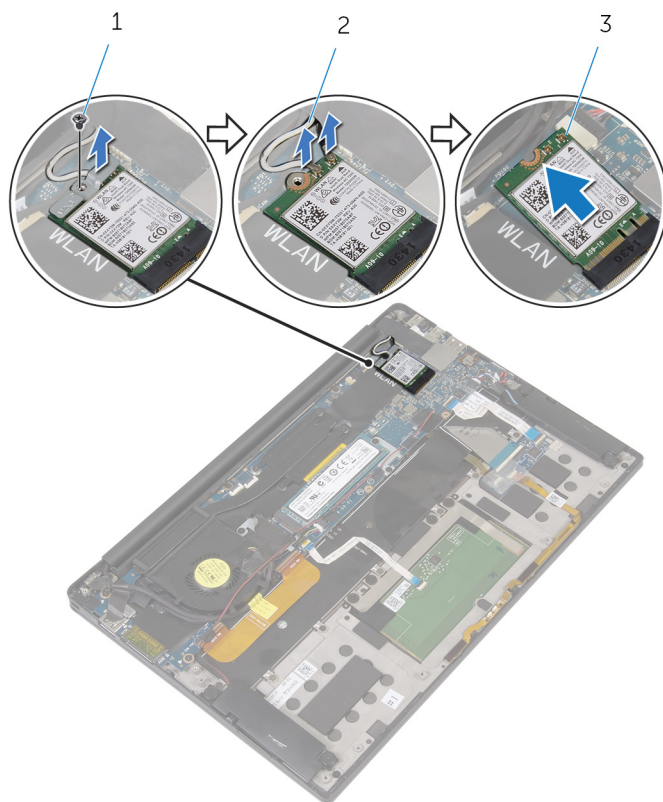

1 螺钉

2 天线电缆（2条）

3 无线网卡

# 装回无线网卡

 **警告:** 拆装计算机内部组件之前, 请阅读计算机附带的安全信息, 并按照[拆装计算机内部组件之前](#)中的步骤进行操作。拆装计算机内部组件之后, 请按照[拆装计算机内部组件之后](#)中的说明进行操作。有关更多最佳安全操作信息, 请参阅 [dell.com/regulatory\\_compliance](http://dell.com/regulatory_compliance) 上的 Regulatory Compliance (管制标准) 主页。

## 步骤

- 1 将无线网卡上的槽口与无线网卡插槽上的卡舌对齐。

 **小心:** 为避免损坏无线网卡, 切勿将电缆放在无线网卡下。

- 2 以一定角度将无线网卡滑入无线网卡插槽。
- 3 将天线电缆连接至无线网卡。

下表提供了您计算机支持的无线网卡的的天线电缆颜色方案。

| 无线网卡上的连接器    | 天线电缆颜色 |
|--------------|--------|
| 主要电缆 (白色三角形) | 白色     |
| 辅助电缆 (黑色三角形) | 黑色     |

- 4 向下按压无线网卡的另一端。
- 5 将无线网卡支架放在无线网卡上。
- 6 拧上将无线网卡支架固定至系统板的螺钉。

## 完成条件

- 1 装回[电池](#)。
- 2 装回[基座盖](#)。

# 卸下扬声器

---

 **警告:** 拆装计算机内部组件之前, 请阅读计算机附带的安全信息, 并按照[拆装计算机内部组件之前](#)中的步骤进行操作。拆装计算机内部组件之后, 请按照[拆装计算机内部组件之后](#)中的说明进行操作。有关更多最佳安全操作信息, 请参阅 [dell.com/regulatory\\_compliance](http://dell.com/regulatory_compliance) 上的 Regulatory Compliance (管制标准) 主页。

## 前提条件

- 1 卸下[基座盖](#)。
- 2 卸下[电池](#)。

## 步骤

- 1 断开扬声器电缆与系统板的连接。
- 2 拧下将扬声器固定至掌垫部件的螺钉。
- 3 请记下扬声器电缆的布线方式, 然后剥下将扬声器电缆固定至系统板的胶带。



4 将扬声器连同电缆脱离掌垫部件。

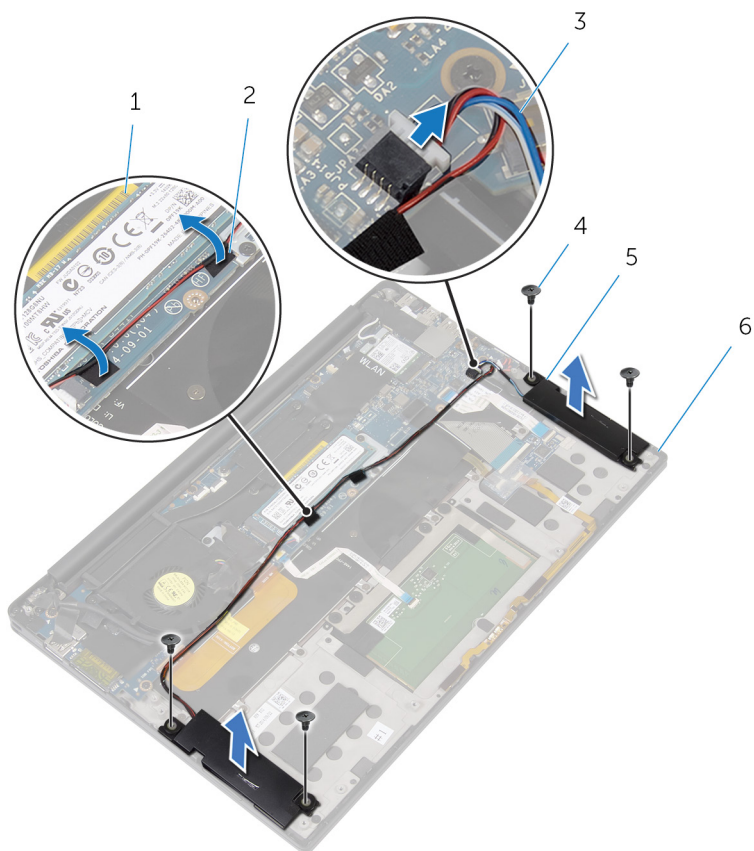

1 系统板

3 扬声器电缆

5 扬声器 (2 个)

2 胶带 (2 条)

4 螺钉 (4 颗)

6 掌垫部件

# 装回扬声器

---



**警告:** 拆装计算机内部组件之前, 请阅读计算机附带的安全信息, 并按照[拆装计算机内部组件之前](#)中的步骤进行操作。拆装计算机内部组件之后, 请按照[拆装计算机内部组件之后](#)中的说明进行操作。有关更多最佳安全操作信息, 请参阅 [dell.com/regulatory\\_compliance](http://dell.com/regulatory_compliance) 上的 Regulatory Compliance (管制标准) 主页。

## 步骤

- 1 使用掌垫部件上的定位柱, 将扬声器放在掌垫部件上。
- 2 拧上将扬声器固定至掌垫部件的螺钉。
- 3 在系统板上对扬声器电缆进行布线, 然后将胶带贴到系统板上。
- 4 将扬声器电缆连接到系统板。

## 完成条件

- 1 装回[电池](#)。
- 2 装回[基座盖](#)。

# 卸下散热器

---

 警告: 拆装计算机内部组件之前, 请阅读计算机附带的安全信息, 并按照[拆装计算机内部组件之前](#)中的步骤进行操作。拆装计算机内部组件之后, 请按照[拆装计算机内部组件之后](#)中的说明进行操作。有关更多最佳安全操作信息, 请参阅 [dell.com/regulatory\\_compliance](http://dell.com/regulatory_compliance) 上的 Regulatory Compliance (管制标准) 主页。

 警告: 正常操作过程中散热器可能会变热。请经过足够的时间, 待散热器冷却后再触摸。

 小心: 为了最大限度地使处理器冷却, 请勿散热器的传热区域。手上的油脂会降低导热油脂的热传导能力。

## 前提条件

- 1 卸下[基座盖](#)。
- 2 卸下[电池](#)。

## 步骤

- 1 拧下将散热器固定至系统板的螺钉。

2 将散热器提离系统板。

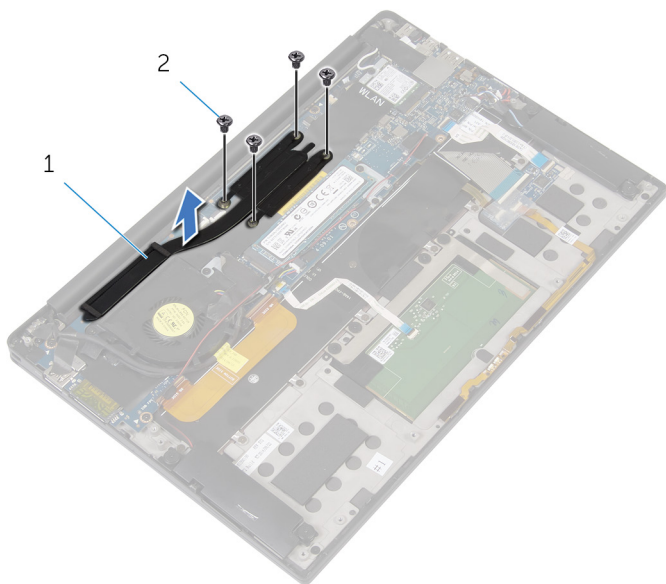



1 散热器

2 螺钉（4颗）

# 装回散热器

---

 **警告:** 拆装计算机内部组件之前，请阅读计算机附带的安全信息，并按照[拆装计算机内部组件之前](#)中的步骤进行操作。拆装计算机内部组件之后，请按照[拆装计算机内部组件之后](#)中的说明进行操作。有关更多最佳安全操作信息，请参阅 [dell.com/regulatory\\_compliance](http://dell.com/regulatory_compliance) 上的 Regulatory Compliance（管制标准）主页。

 **小心:** 未正确对齐散热器可能会损坏系统板和处理器。

 **注:** 如果将原来的系统板与散热器重新安装在一起，则可以重新使用原来的导热油脂。如果系统板或散热器已更换，请使用套件中提供的热垫板，以确保达到良好的导热效果。

## 步骤

- 1 将散热器上的螺孔与系统板上的螺孔对齐。
- 2 拧上散热器固定至系统板的螺钉。

## 完成条件

- 1 装回[电池](#)。
- 2 装回[底座盖](#)。

# 取出币形电池

---

 警告: 拆装计算机内部组件之前, 请阅读计算机附带的安全信息, 并按照[拆装计算机内部组件之前](#)中的步骤进行操作。拆装计算机内部组件之后, 请按照[拆装计算机内部组件之后](#)中的说明进行操作。有关更多最佳安全操作信息, 请参阅 [dell.com/regulatory\\_compliance](http://dell.com/regulatory_compliance) 上的 Regulatory Compliance (管制标准) 主页。

 小心: 卸下币形电池后会将 BIOS 设置重设为默认值。建议您卸下币形电池前记下 BIOS 设置。

## 前提条件

- 1 卸下[基座盖](#)。
- 2 卸下[电池](#)。

## 步骤

- 1 断开币形电池电缆与系统板的连接。

2 记下币形电池的位置，然后将其撬离掌垫部件。

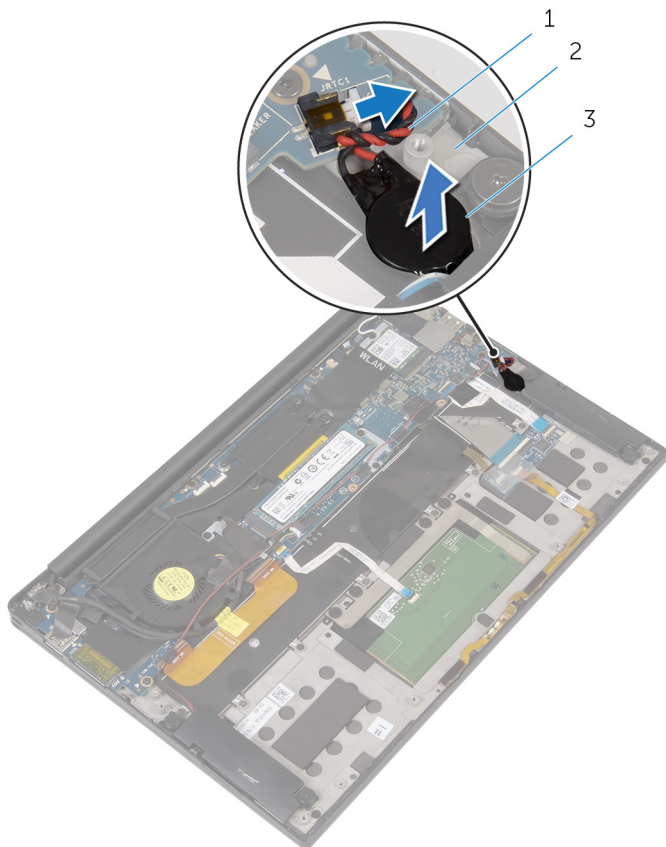

1 币形电池电缆

2 掌垫部件

3 币形电池

# 装回币形电池

---

 警告: 拆装计算机内部组件之前, 请阅读计算机附带的安全信息, 并按照[拆装计算机内部组件之前](#)中的步骤进行操作。拆装计算机内部组件之后, 请按照[拆装计算机内部组件之后](#)中的说明进行操作。有关更多最佳安全操作信息, 请参阅 [dell.com/regulatory\\_compliance](http://dell.com/regulatory_compliance) 上的 Regulatory Compliance (管制标准) 主页。

## 步骤

- 1 将币形电池粘附在掌垫部件上。
- 2 将币形电池电缆连接到系统板。

## 完成条件

- 1 装回[电池](#)。
- 2 装回[基座盖](#)。



# 卸下电池状态指示灯电缆

---

 警告: 拆装计算机内部组件之前, 请阅读计算机附带的安全信息, 并按照[拆装计算机内部组件之前](#)中的步骤进行操作。拆装计算机内部组件之后, 请按照[拆装计算机内部组件之后](#)中的说明进行操作。有关更多最佳安全操作信息, 请参阅 [dell.com/regulatory\\_compliance](http://dell.com/regulatory_compliance) 上的 Regulatory Compliance (管制标准) 主页。

## 前提条件

- 1 卸下[基座盖](#)。
- 2 卸下[电池](#)。

## 步骤

- 1 剥下将电池状态指示灯电缆固定至键盘控制板的胶带。
- 2 提起闩锁, 然后断开电源状态指示灯电缆与键盘控制板的连接。

3 请记下电池状态指示灯电缆的布线方式，然后从掌垫部件上剥下电缆。

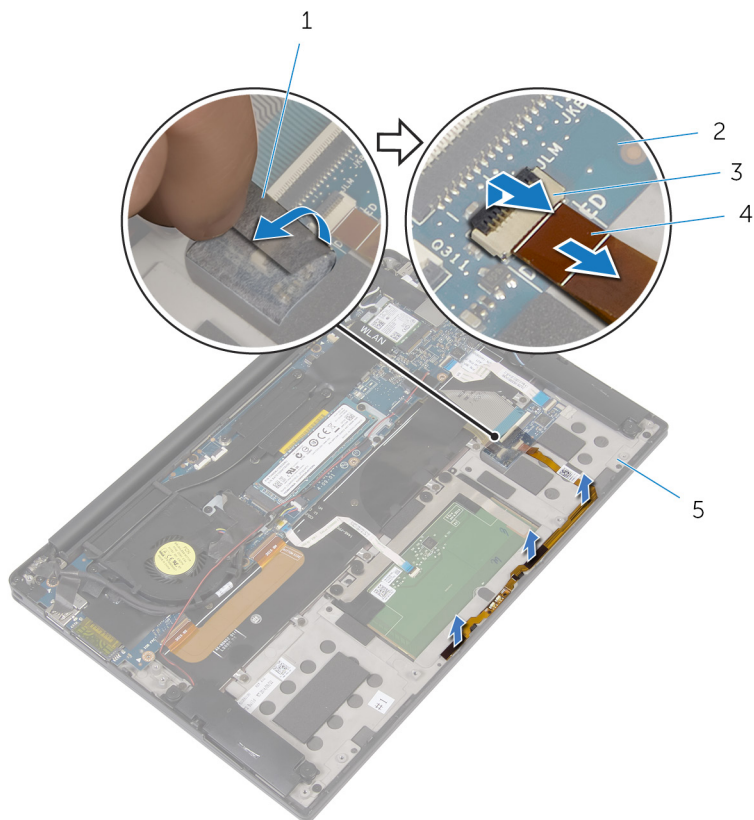

1 胶带

3 开锁

5 掌垫部件

2 键盘控制板

4 电池状态指示灯电缆

# 装回电池状态指示灯电缆

---



**警告:** 拆装计算机内部组件之前, 请阅读计算机附带的安全信息, 并按照[拆装计算机内部组件之前](#)中的步骤进行操作。拆装计算机内部组件之后, 请按照[拆装计算机内部组件之后](#)中的说明进行操作。有关更多最佳安全操作信息, 请参阅 [dell.com/regulatory\\_compliance](http://dell.com/regulatory_compliance) 上的 Regulatory Compliance (管制标准) 主页。

## 步骤

- 1 将电池状态指示灯电缆粘附至掌垫部件。
- 2 对电池状态指示灯电缆进行布线, 然后将其粘附到掌垫部件。
- 3 将电源状态指示灯电缆滑入电源状态指示灯电缆连接器, 然后向下按压闩锁以固定电缆。
- 4 贴上将电池状态指示灯电缆固定至键盘控制板的胶带。

## 完成条件

- 1 装回[电池](#)。
- 2 装回[基座盖](#)。

# 卸下触摸板

 警告: 拆装计算机内部组件之前, 请阅读计算机附带的安全信息, 并按照[拆装计算机内部组件之前](#)中的步骤进行操作。拆装计算机内部组件之后, 请按照[拆装计算机内部组件之后](#)中的说明进行操作。有关更多最佳安全操作信息, 请参阅 [dell.com/regulatory\\_compliance](http://dell.com/regulatory_compliance) 上的 Regulatory Compliance (管制标准) 主页。

## 前提条件

- 1 卸下[基座盖](#)。
- 2 卸下[电池](#)。

## 步骤

- 1 提起闩锁, 然后断开触摸板电缆与系统板的连接。

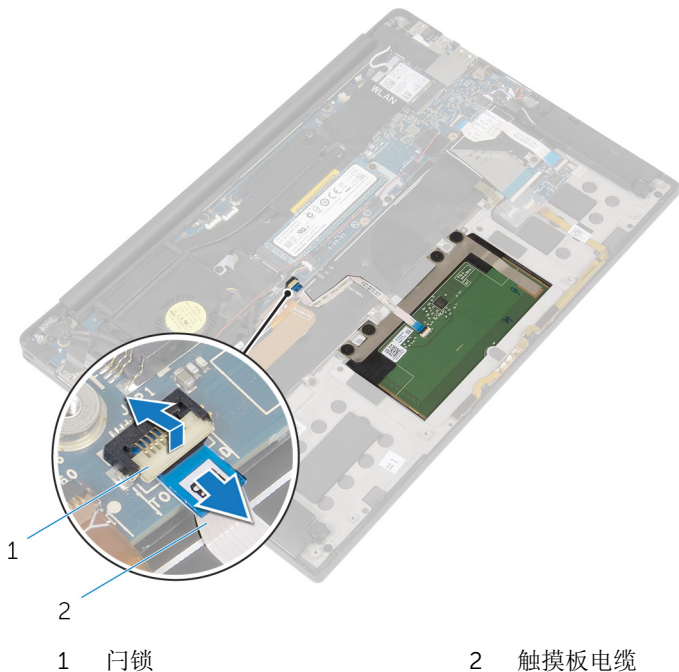

- 2 从键盘和掌垫部件上剥下触摸板电缆。
- 3 拧下将触摸板固定至掌垫部件的螺钉。
- 4 从内边缘提起触摸板，然后将其从掌垫部件上卸下。

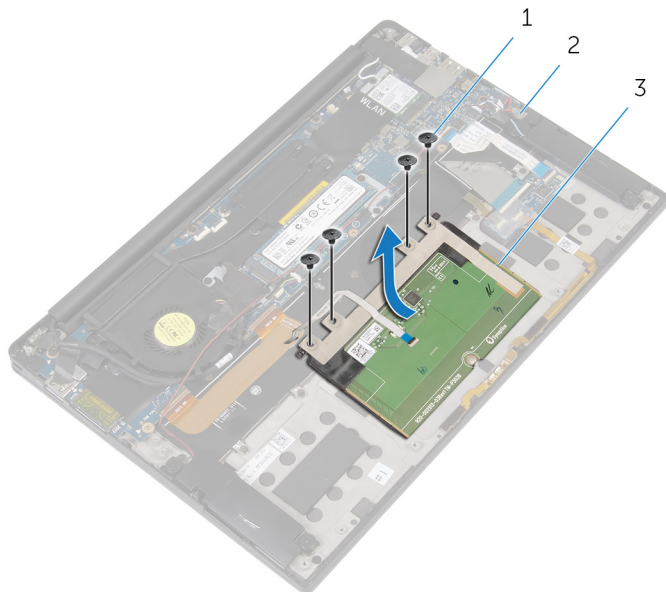

- 1 螺钉（4 颗）
- 3 触摸板

- 2 掌垫部件

# 装回触摸板

---



**警告:** 拆装计算机内部组件之前, 请阅读计算机附带的安全信息, 并按照[拆装计算机内部组件之前](#)中的步骤进行操作。拆装计算机内部组件之后, 请按照[拆装计算机内部组件之后](#)中的说明进行操作。有关更多最佳安全操作信息, 请参阅 [dell.com/regulatory\\_compliance](http://dell.com/regulatory_compliance) 上的 Regulatory Compliance (管制标准) 主页。

## 步骤

- 1 将触摸板上的螺孔与掌垫部件上的螺孔对齐。
- 2 拧上将触摸板固定至掌垫部件的螺钉。
- 3 将触摸板电缆滑入系统板中, 然后向下按压门锁以固定电缆。
- 4 对触摸板电缆进行布线, 然后将电缆粘到掌垫部件和键盘上。

## 完成条件

- 1 装回[电池](#)。
- 2 装回[底座盖](#)。

# 卸下 I/O 板电缆

---

 警告: 拆装计算机内部组件之前, 请阅读计算机附带的安全信息, 并按照[拆装计算机内部组件之前](#)中的步骤进行操作。拆装计算机内部组件之后, 请按照[拆装计算机内部组件之后](#)中的说明进行操作。有关更多最佳安全操作信息, 请参阅 [dell.com/regulatory\\_compliance](http://dell.com/regulatory_compliance) 上的 Regulatory Compliance (管制标准) 主页。

## 前提条件

- 1 卸下[基座盖](#)。
- 2 卸下[电池](#)。

## 步骤

- 1 提起门锁, 然后断开 I/O 板电缆与系统板和 I/O 板的连接。

2 请记下 I/O 板电缆的布线方式，然后从键盘上剥下电缆。

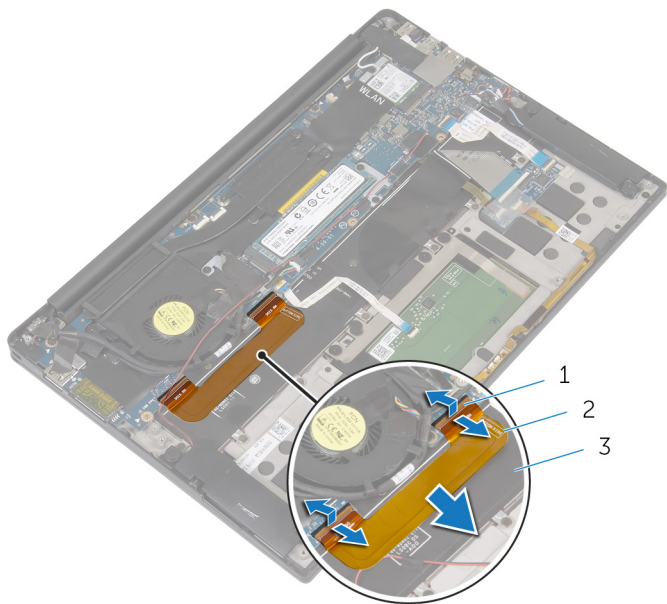

1 闩锁 (2 个)  
3 键盘

2 I/O 板电缆



# 装回 I/O 板电缆

---



警告: 拆装计算机内部组件之前, 请阅读计算机附带的安全信息, 并按照[拆装计算机内部组件之前](#)中的步骤进行操作。拆装计算机内部组件之后, 请按照[拆装计算机内部组件之后](#)中的说明进行操作。有关更多最佳安全操作信息, 请参阅 [dell.com/regulatory\\_compliance](http://dell.com/regulatory_compliance) 上的 Regulatory Compliance (管制标准) 主页。

## 步骤

- 1 将 I/O 板电缆滑入系统板和 I/O 板上的连接器, 然后向下按压门锁以固定电缆。
- 2 将 I/O 板电缆粘附到键盘上。

## 完成条件

- 1 装回[电池](#)。
- 2 装回[基座盖](#)。

# 卸下 I/O 板

---

 警告: 拆装计算机内部组件之前, 请阅读计算机附带的安全信息, 并按照[拆装计算机内部组件之前](#)中的步骤进行操作。拆装计算机内部组件之后, 请按照[拆装计算机内部组件之后](#)中的说明进行操作。有关更多最佳安全操作信息, 请参阅 [dell.com/regulatory\\_compliance](http://dell.com/regulatory_compliance) 上的 Regulatory Compliance (管制标准) 主页。

## 前提条件

- 1 卸下[基座盖](#)。
- 2 卸下[电池](#)。

## 步骤

- 1 拧下将 I/O 板固定至掌垫部件的螺钉。
- 2 剥下将显示屏电缆固定至 I/O 板的胶带。
- 3 断开介质卡读取器电缆与 I/O 板的连接。

4 提起门锁，然后断开 I/O 板电缆与 I/O 板的连接。

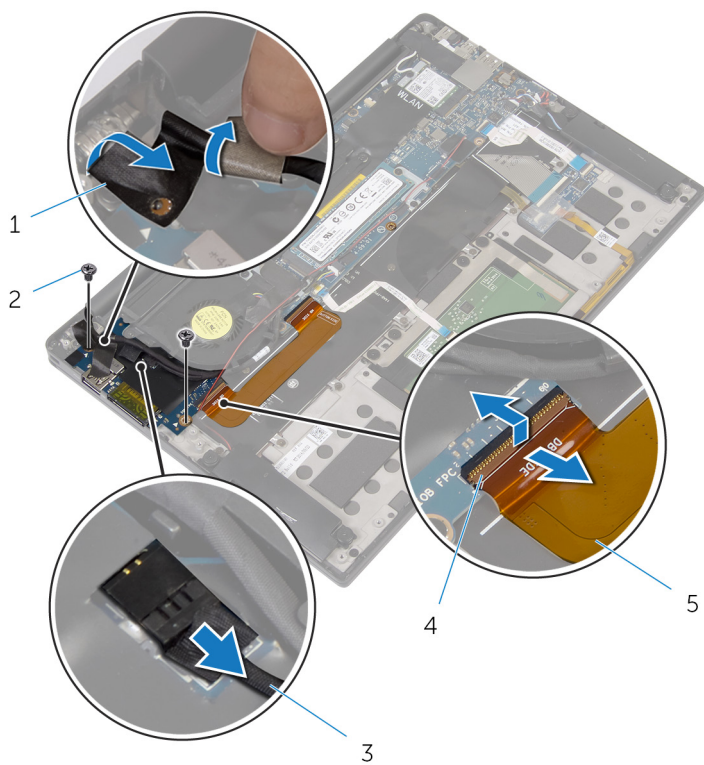

1 胶带

3 介质卡读取器电缆

5 I/O 板电缆

2 螺钉 (2 个)

4 门锁

5 从外部边缘开始，在风扇下滑动 I/O 板，然后将其从掌垫部件上卸下。

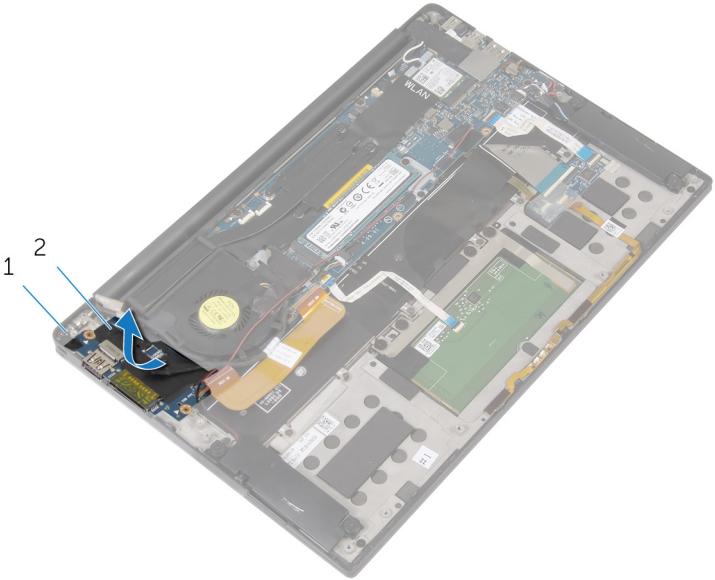

1 掌垫部件

2 I/O 板

# 装回 I/O 板

---

 **警告:** 拆装计算机内部组件之前, 请阅读计算机附带的安全信息, 并按照[拆装计算机内部组件之前](#)中的步骤进行操作。拆装计算机内部组件之后, 请按照[拆装计算机内部组件之后](#)中的说明进行操作。有关更多最佳安全操作信息, 请参阅 [dell.com/regulatory\\_compliance](http://dell.com/regulatory_compliance) 上的 Regulatory Compliance (管制标准) 主页。

## 步骤

- 1 在风扇下滑动 I/O 板, 然后将 I/O 板上的螺孔与掌垫部件上的螺孔对齐。
- 2 将显示屏电缆上的螺孔与 I/O 板上的螺孔对齐。
- 3 拧上 I/O 板固定至掌垫部件的螺钉。
- 4 将 I/O 板电缆滑入 I/O 板, 然后向下按压闩锁以固定电缆。
- 5 将介质卡读取器电缆连接至 I/O 板。
- 6 贴上将显示屏电缆固定至 I/O 板的胶带。

## 完成条件

- 1 装回[电池](#)。
- 2 装回[基座盖](#)。

# 卸下键盘控制板

---

 警告: 拆装计算机内部组件之前, 请阅读计算机附带的安全信息, 并按照[拆装计算机内部组件之前](#)中的步骤进行操作。拆装计算机内部组件之后, 请按照[拆装计算机内部组件之后](#)中的说明进行操作。有关更多最佳安全操作信息, 请参阅 [dell.com/regulatory\\_compliance](http://dell.com/regulatory_compliance) 上的 Regulatory Compliance (管制标准) 主页。

## 前提条件

- 1 卸下[基座盖](#)。
- 2 卸下[电池](#)。

## 步骤

- 1 剥下将电池状态指示灯电缆固定至键盘控制板的胶带。
- 2 剥下将键盘控制板固定至掌垫部件的胶带。

- 3 提起门锁，然后断开键盘背光灯电缆、键盘电缆、键盘控制板电缆和电池状态指示灯电缆与键盘控制板的连接。

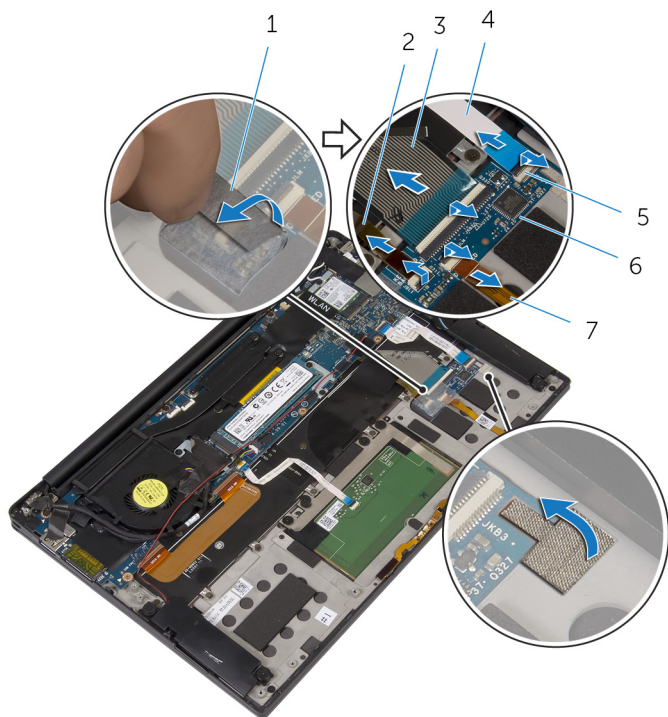

- |             |           |
|-------------|-----------|
| 1 胶带（2条）    | 2 键盘背光灯电缆 |
| 3 键盘电缆      | 4 键盘控制板电缆 |
| 5 门锁（4个）    | 6 键盘控制板   |
| 7 电池状态指示灯电缆 |           |

- 4 请记住键盘控制板在掌垫部件上的位置。

5 使用塑料划片，将键盘控制板撬离掌垫部件。

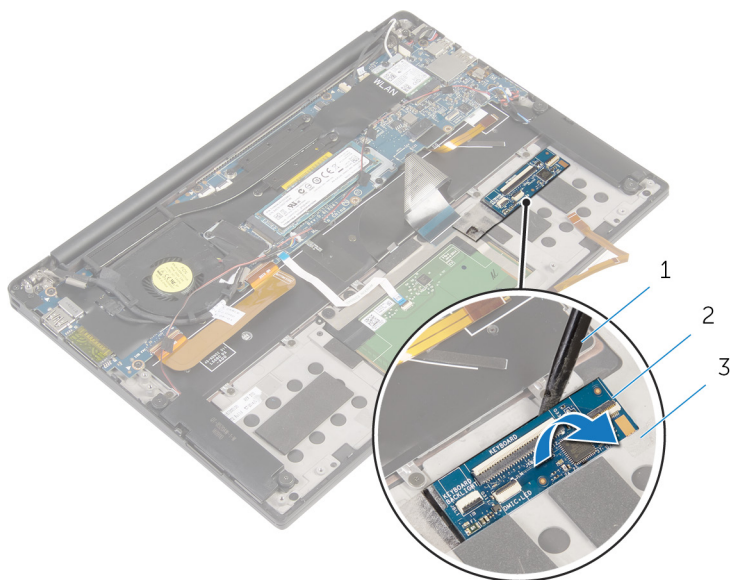

1 塑料划片  
3 掌垫部件

2 键盘控制板



# 装回键盘控制板

---

 **警告:** 拆装计算机内部组件之前, 请阅读计算机附带的安全信息, 并按照[拆装计算机内部组件之前](#)中的步骤进行操作。拆装计算机内部组件之后, 请按照[拆装计算机内部组件之后](#)中的说明进行操作。有关更多最佳安全操作信息, 请参阅 [dell.com/regulatory\\_compliance](http://dell.com/regulatory_compliance) 上的 Regulatory Compliance (管制标准) 主页。

## 步骤

- 1 将键盘控制板粘附到掌垫部件。
- 2 将键盘背光灯电缆、键盘电缆、键盘控制板电缆和电池状态指示灯电缆滑入键盘控制板, 然后向下按压闩锁以固定电缆。
- 3 贴上将键盘控制板固定至掌垫部件的胶带。
- 4 贴上将电池状态指示灯电缆固定至键盘控制板的胶带。

## 完成条件

- 1 装回[电池](#)。
- 2 装回[基座盖](#)。

# 卸下显示屏部件

---

 警告: 拆装计算机内部组件之前, 请阅读计算机附带的安全信息, 并按照[拆装计算机内部组件之前](#)中的步骤进行操作。拆装计算机内部组件之后, 请按照[拆装计算机内部组件之后](#)中的说明进行操作。有关更多最佳安全操作信息, 请参阅 [dell.com/regulatory\\_compliance](http://dell.com/regulatory_compliance) 上的 Regulatory Compliance (管制标准) 主页。

## 前提条件

- 1 卸下[基座盖](#)。
- 2 卸下[电池](#)。

## 步骤

- 1 断开触摸屏电缆 (可选) 和摄像头电缆与系统板的连接。
- 2 剥下将天线电缆固定至系统板的胶带。
- 3 拧下将无线网卡支架固定至系统板的螺钉。
- 4 将无线网卡支架脱离无线网卡。

5 断开天线电缆与无线网卡的连接。

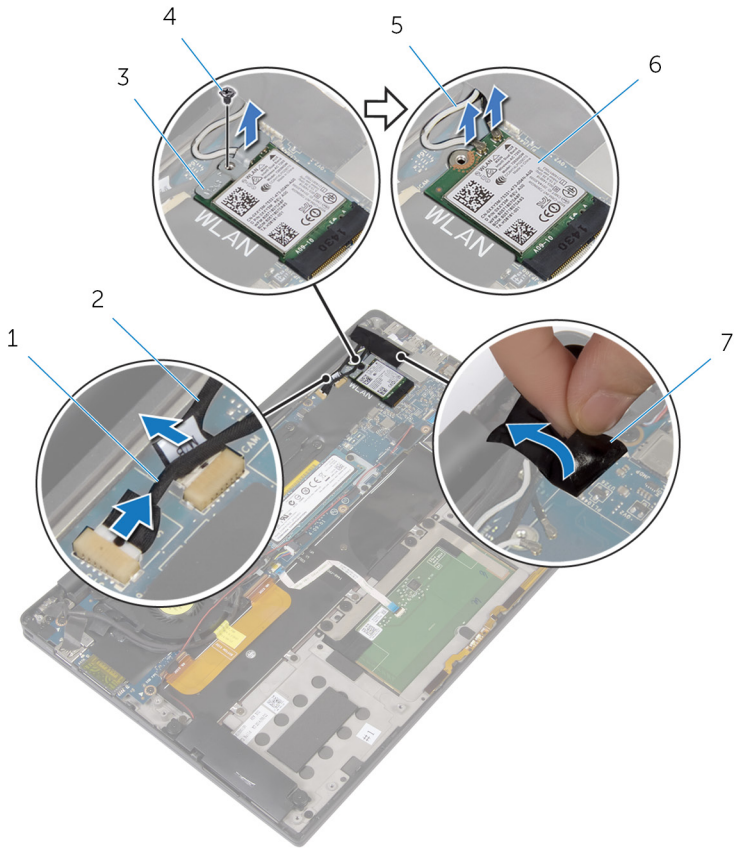

- |             |         |
|-------------|---------|
| 1 触摸屏电缆（可选） | 2 摄像头电缆 |
| 3 无线网卡支架    | 4 螺钉    |
| 5 天线电缆      | 6 无线网卡  |
| 7 胶带        |         |

- 6 拧下将显示屏电缆固定至 I/O 板的螺钉。
- 7 剥下将显示屏电缆固定至风扇和 I/O 板的胶带。
- 8 断开介质卡读取器电缆与 I/O 板的连接。
- 9 请记下显示屏电缆的布线方式，并将电缆从风扇上的布线导向器中取出。

**10** 从显示屏电缆支架上剥下胶带。

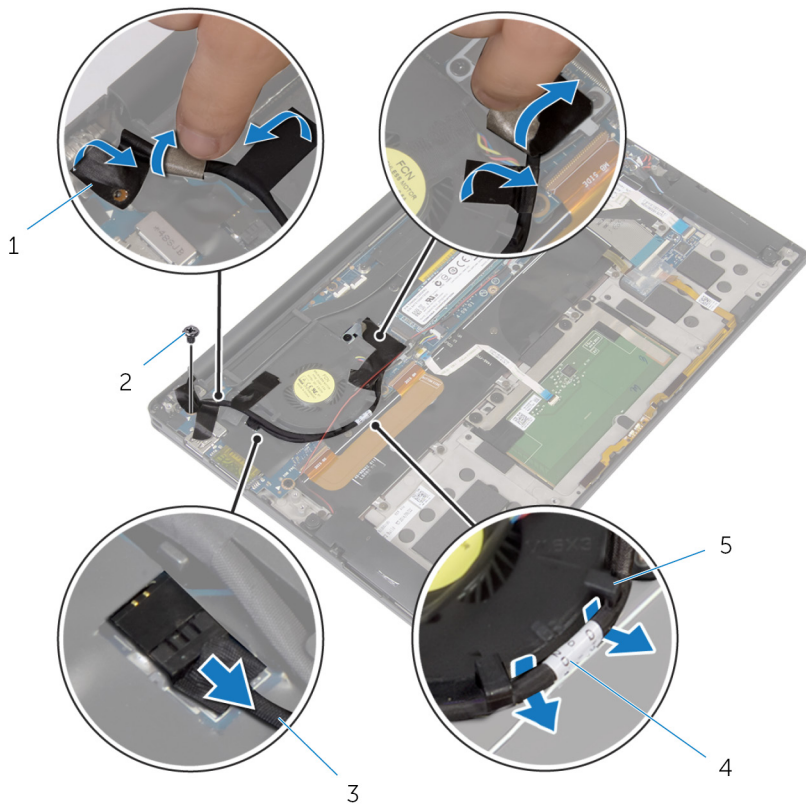

1 胶带（4条）

2 螺钉

3 介质卡读取器电缆

4 显示屏电缆

5 布线导向器（2个）

**11** 拧下将显示屏电缆支架固定至系统板的螺钉。

**12** 将显示屏电缆支架提离显示屏电缆。

13 使用推拉卡舌，断开显示屏电缆与系统板的连接。

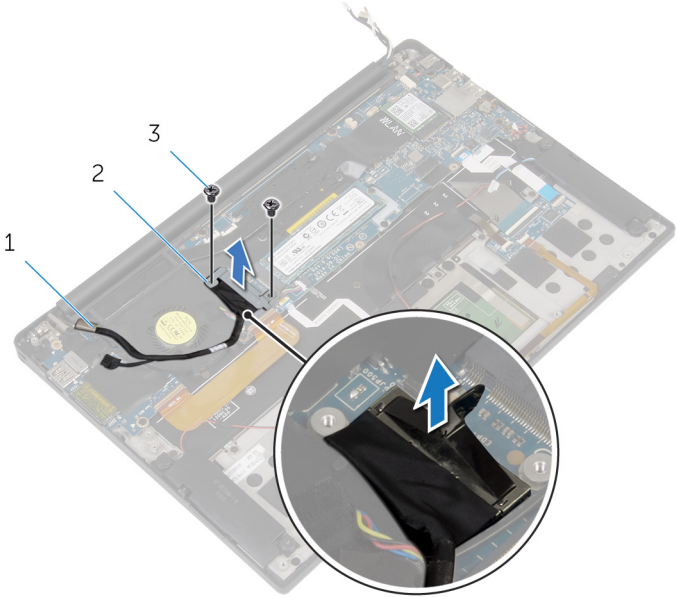

- 1 显示屏电缆
- 3 螺钉（2个）

2 显示屏电缆支架

14 打开掌垫部件，然后拧下将显示屏铰接部件固定至掌垫部件的螺钉。

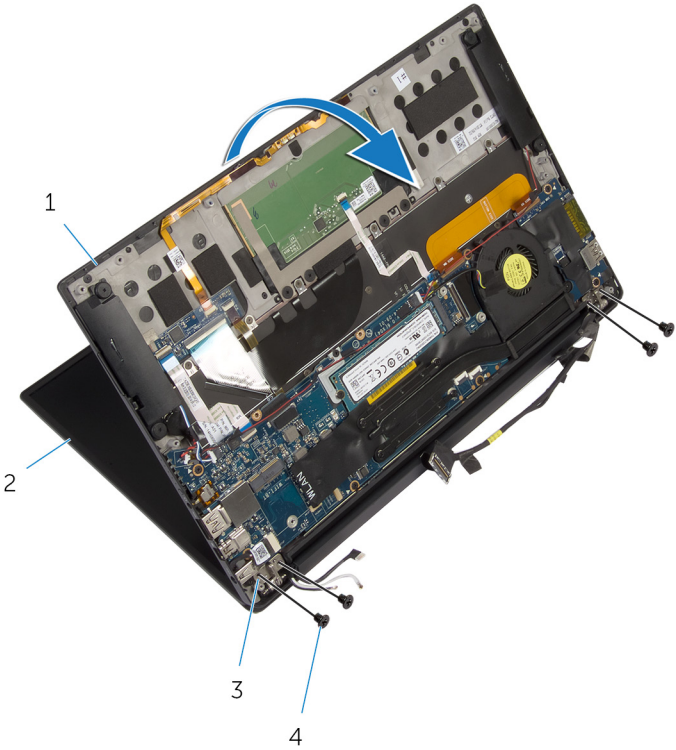

- 1 掌垫部件
- 2 显示屏部件
- 3 显示屏铰接部件 (2 个)
- 4 螺钉 (4 颗)

15 滑动掌垫部件并将其从显示屏铰接部件上卸下。

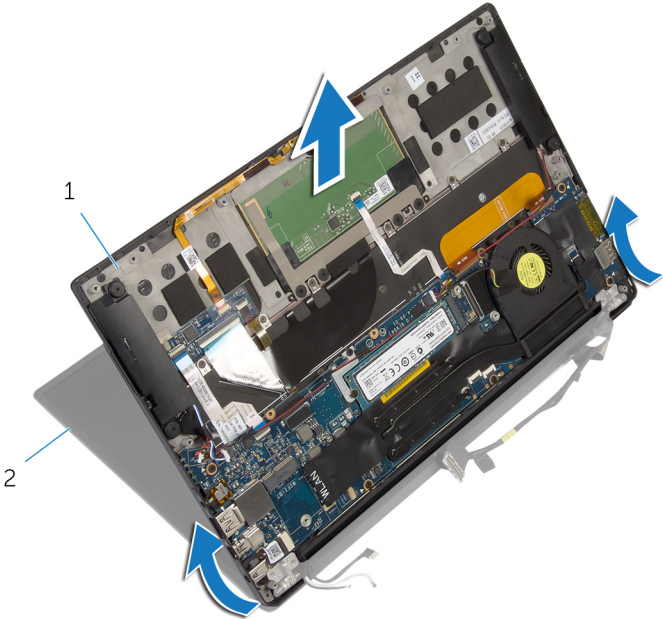

1 掌垫部件

2 显示屏部件

# 装回显示屏部件

 **警告:** 拆装计算机内部组件之前，请阅读计算机附带的安全信息，并按照[拆装计算机内部组件之前](#)中的步骤进行操作。拆装计算机内部组件之后，请按照[拆装计算机内部组件之后](#)中的说明进行操作。有关更多最佳安全操作信息，请参阅 [dell.com/regulatory\\_compliance](http://dell.com/regulatory_compliance) 上的 Regulatory Compliance（管制标准）主页。

## 步骤

- 1 在显示屏铰接部件下滑动掌垫部件，然后将掌垫部件上的螺孔与显示屏铰接部件上的螺孔对齐。
- 2 拧上掌垫部件固定至显示屏铰接部件的螺钉。
- 3 合上掌垫部件。
- 4 将显示屏电缆穿过风扇上的布线导向器。
- 5 将显示屏电缆上的螺孔与 I/O 板上的螺孔对齐。
- 6 拧上显示屏电缆固定至 I/O 板的螺钉。
- 7 将介质卡读取器电缆连接至 I/O 板。
- 8 贴上显示屏电缆固定至风扇和 I/O 板的胶带。
- 9 将显示屏电缆连接到系统板。
- 10 将显示屏电缆支架上的螺孔与系统板上的螺孔对齐。
- 11 拧上显示屏电缆支架固定至系统板的螺钉。
- 12 在显示屏电缆支架上贴上胶带。
- 13 将无线网卡电缆连接至无线网卡。
- 14 将无线网卡支架上的螺孔与系统板上的螺孔对齐。
- 15 拧上无线网卡支架固定至系统板的螺钉。
- 16 贴上天线电缆固定至系统板的胶带。
- 17 将触摸屏电缆（可选）和摄像头电缆连接至系统板。

## 完成条件

- 1 装回[电池](#)。
- 2 装回[基座盖](#)。



# 卸下系统板

 **警告:** 拆装计算机内部组件之前, 请阅读计算机附带的安全信息, 并按照[拆装计算机内部组件之前](#)中的步骤进行操作。拆装计算机内部组件之后, 请按照[拆装计算机内部组件之后](#)中的说明进行操作。有关更多最佳安全操作信息, 请参阅 [dell.com/regulatory\\_compliance](http://dell.com/regulatory_compliance) 上的 Regulatory Compliance (管制标准) 主页。

 **注:** 计算机的服务标签存储在系统板中。装回系统板后, 必须在 BIOS 设置程序中输入服务标签。

 **注:** 装回系统板会删除使用 BIOS 设置程序对 BIOS 所做的任何更改。您必须在装回系统板后再次进行所需的更改。

 **注:** 断开电缆与系统板的连接之前, 请记下连接器的位置, 以便在装回系统板之后可以正确进行重新连接。

## 前提条件

- 1 卸下[基座盖](#)。
- 2 卸下[电池](#)。
- 3 卸下[无线卡](#)。
- 4 卸下[固态驱动器](#)。
- 5 卸下[散热器](#)。

## 步骤

- 1 剥下将天线电缆和电源适配器端口电缆固定至系统板的胶带。
- 2 断开摄像头电缆、触摸屏电缆 (可选)、电源适配器端口电缆和币形电池电缆与系统板的连接。

3 提起门锁，然后键盘控制板电缆与系统板的连接。

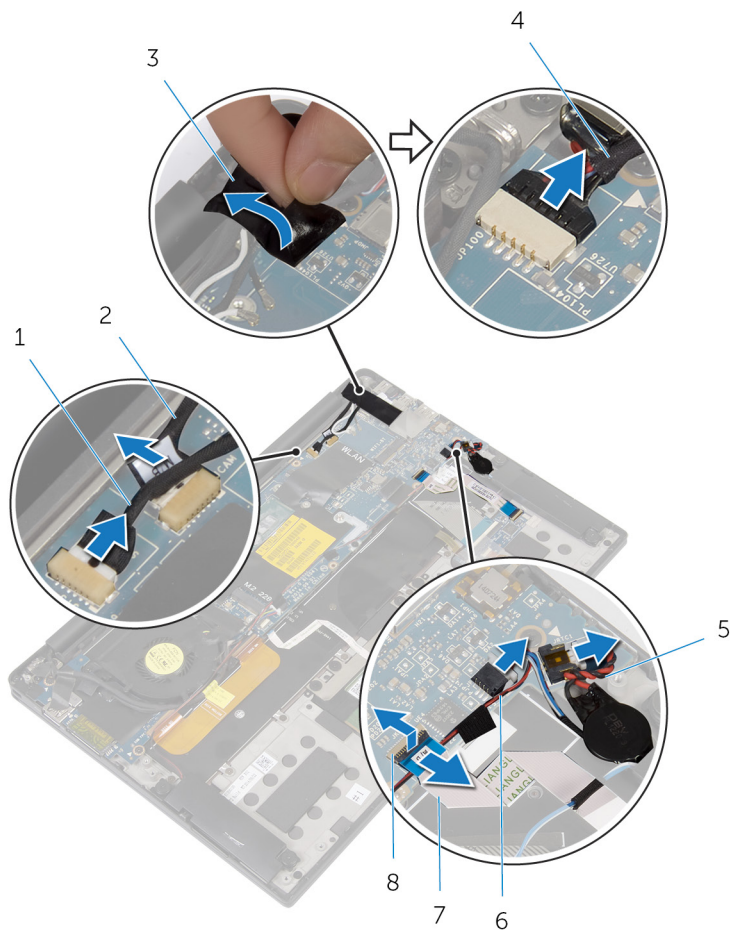

1 触摸屏电缆（可选）

3 胶带

5 币形电池电缆

7 键盘控制板电缆

2 摄像头电缆

4 电源适配器端口电缆

6 扬声器电缆

8 门锁

4 从显示屏电缆支架上剥下胶带。

5 剥下将扬声器电缆固定至系统板的胶带。

6 断开风扇电缆与系统板的连接。

7 提起门锁，然后断开 I/O 板电缆和触摸板电缆与系统板的连接。

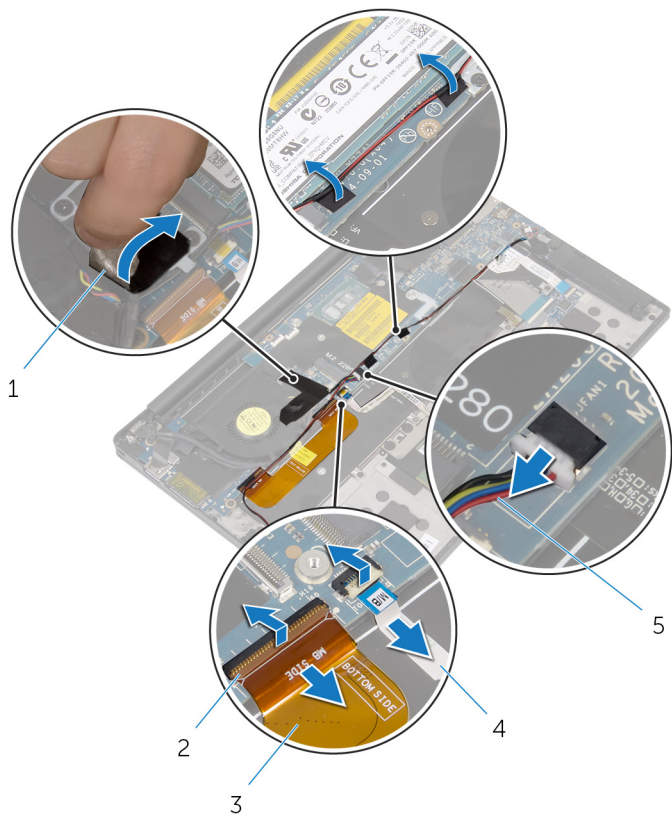

1 胶带（3 条）

2 门锁（2 个）

3 I/O 板电缆

4 触摸板电缆

5 风扇电缆

8 拧下将显示屏电缆支架固定至系统板的螺钉。

9 将显示屏电缆支架提离显示屏电缆。

**10** 使用推拉卡舌，断开显示屏电缆与系统板的连接。

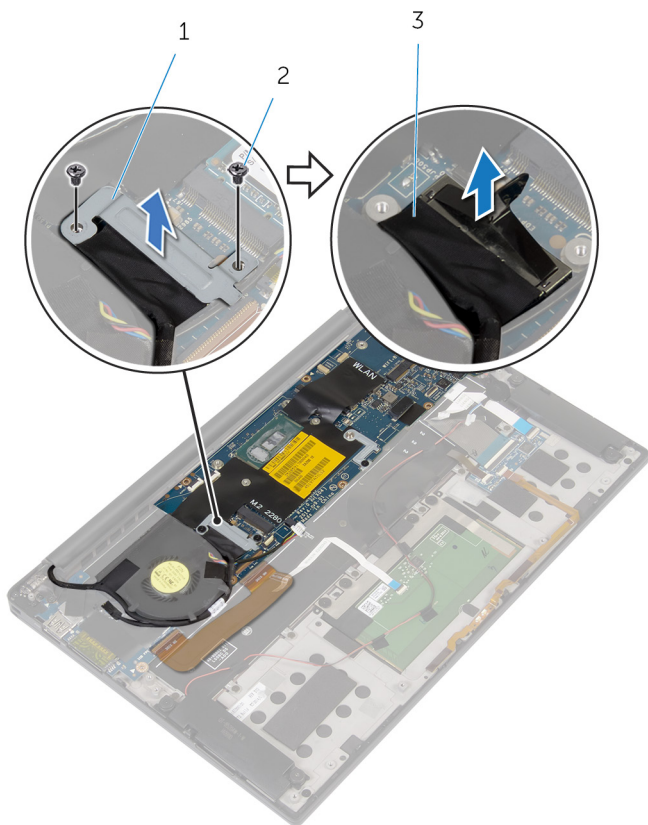

1 显示屏电缆支架

2 螺钉（2个）

3 显示屏电缆

**11** 卸下将系统板固定至掌垫部件的螺钉。

12 从外部边缘，以一定角度提起系统板，然后将其从掌垫部件上的卡舌下卸下。

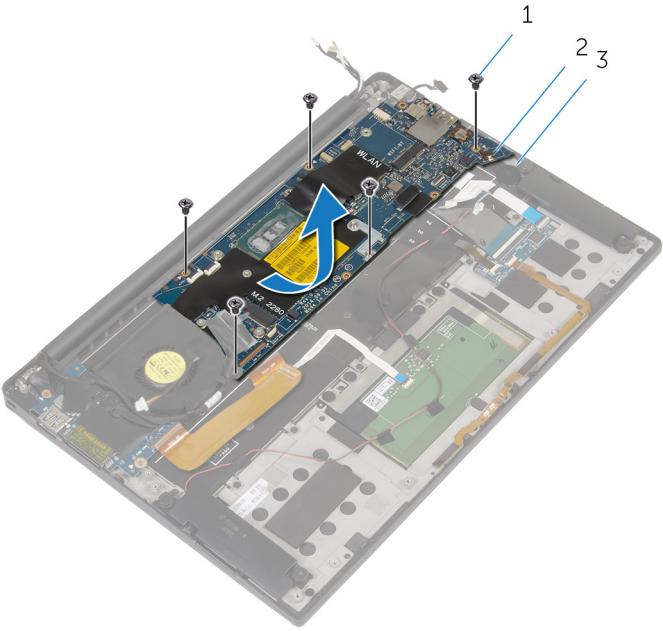



- 1 螺钉（5个）
- 3 掌垫部件

2 系统板

# 装回系统板

 **警告:** 拆装计算机内部组件之前, 请阅读计算机附带的安全信息, 并按照[拆装计算机内部组件之前](#)中的步骤进行操作。拆装计算机内部组件之后, 请按照[拆装计算机内部组件之后](#)中的说明进行操作。有关更多最佳安全操作信息, 请参阅 [dell.com/regulatory\\_compliance](http://dell.com/regulatory_compliance) 上的 Regulatory Compliance (管制标准) 主页。

 **注:** 计算机的服务标签存储在系统板中。装回系统板后, 必须在 BIOS 设置程序中输入服务标签。

 **注:** 装回系统板会删除使用 BIOS 设置程序对 BIOS 所做的任何更改。您必须在装回系统板后再次进行所需的更改。

## 步骤

- 1 在掌垫部件上的卡舌下滑动系统板, 然后将系统板上的螺孔与掌垫部件上的螺孔对齐。
- 2 装回将系统板固定至掌垫部件的螺钉。
- 3 将 I/O 板电缆、触摸板电缆和键盘控制板电缆滑入系统板中, 然后向下按压连接器门锁以固定电缆。
- 4 将摄像头电缆、触摸屏电缆 (可选), 电源适配器端口电缆、币形电池电缆、扬声器电缆、风扇电缆和显示屏电缆连接至系统板。
- 5 贴上将天线电缆和电源适配器端口固定至系统板的胶带。
- 6 将显示屏电缆支架上的螺孔与系统板上的螺孔对齐。
- 7 拧上将显示屏电缆支架固定至系统板的螺钉。
- 8 贴上将扬声器电缆固定至系统板的胶带。
- 9 在显示屏电缆支架上贴上胶带。

## 完成条件

- 1 装回[散热器](#)。
- 2 装回[固态驱动器](#)。
- 3 装回[无线网卡](#)。
- 4 装回[电池](#)。
- 5 装回[基座盖](#)。

# 卸下电源适配器端口

---

 警告: 拆装计算机内部组件之前, 请阅读计算机附带的安全信息, 并按照[拆装计算机内部组件之前](#)中的步骤进行操作。拆装计算机内部组件之后, 请按照[拆装计算机内部组件之后](#)中的说明进行操作。有关更多最佳安全操作信息, 请参阅 [dell.com/regulatory\\_compliance](http://dell.com/regulatory_compliance) 上的 Regulatory Compliance (管制标准) 主页。

## 前提条件

- 1 卸下[基座盖](#)。
- 2 卸下[电池](#)。
- 3 卸下[无线卡](#)。
- 4 请按照“卸下[系统板](#)”中步骤 1 至步骤 12 的程序进行操作。

## 步骤

- 1 拧下将电源适配器端口固定至掌垫部件的螺钉。
- 2 请记下电源适配器端口电缆的布线方式, 然后将电缆从掌垫部件上的布线导向器中卸下。

3 将电源适配器端口脱离掌垫部件。

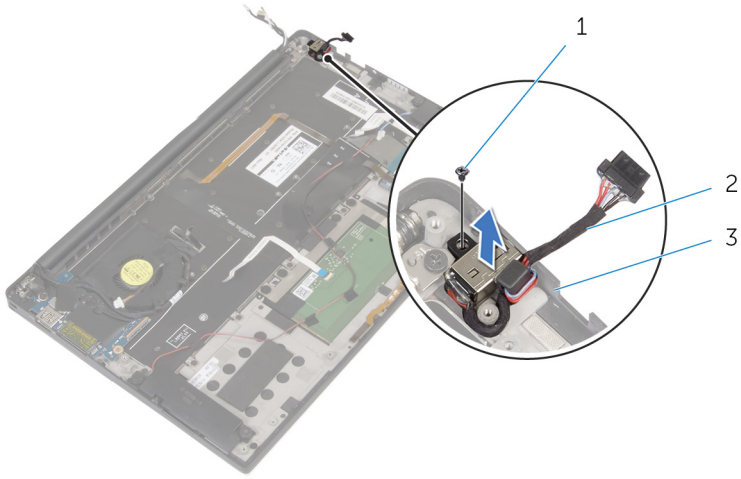

1 螺钉

2 电源适配器端口

3 掌垫部件



# 装回电源适配器端口

---



**警告:** 拆装计算机内部组件之前, 请阅读计算机附带的安全信息, 并按照[拆装计算机内部组件之前](#)中的步骤进行操作。拆装计算机内部组件之后, 请按照[拆装计算机内部组件之后](#)中的说明进行操作。有关更多最佳安全操作信息, 请参阅 [dell.com/regulatory\\_compliance](http://dell.com/regulatory_compliance) 上的 Regulatory Compliance (管制标准) 主页。

## 步骤

- 1 将电源适配器端口上的螺孔与掌垫部件上的螺孔对齐。
- 2 拧上将电源适配器端口固定至掌垫部件的螺钉。
- 3 将电源适配器端口电缆穿过掌垫部件上的布线导向器。

## 完成条件

- 1 请按照“装回[系统板](#)”中步骤 1 至步骤 8 的程序进行操作。
- 2 装回[无线网卡](#)。
- 3 装回[电池](#)。
- 4 装回[基座盖](#)。

# 卸下风扇

---



警告: 拆装计算机内部组件之前, 请阅读计算机附带的安全信息, 并按照[拆装计算机内部组件之前](#)中的步骤进行操作。拆装计算机内部组件之后, 请按照[拆装计算机内部组件之后](#)中的说明进行操作。有关更多最佳安全操作信息, 请参阅 [dell.com/regulatory\\_compliance](http://dell.com/regulatory_compliance) 上的 Regulatory Compliance (管制标准) 主页。

## 前提条件

- 1 卸下[基座盖](#)。
- 2 卸下[电池](#)。
- 3 卸下[无线卡](#)。
- 4 请按照“卸下[系统板](#)”中步骤 1 至步骤 12 的程序进行操作。

## 步骤

- 1 剥下将显示屏电缆固定至风扇的胶带。

- 2 请记下显示屏电缆的布线方式，并将电缆从风扇上的布线导向器中取出。

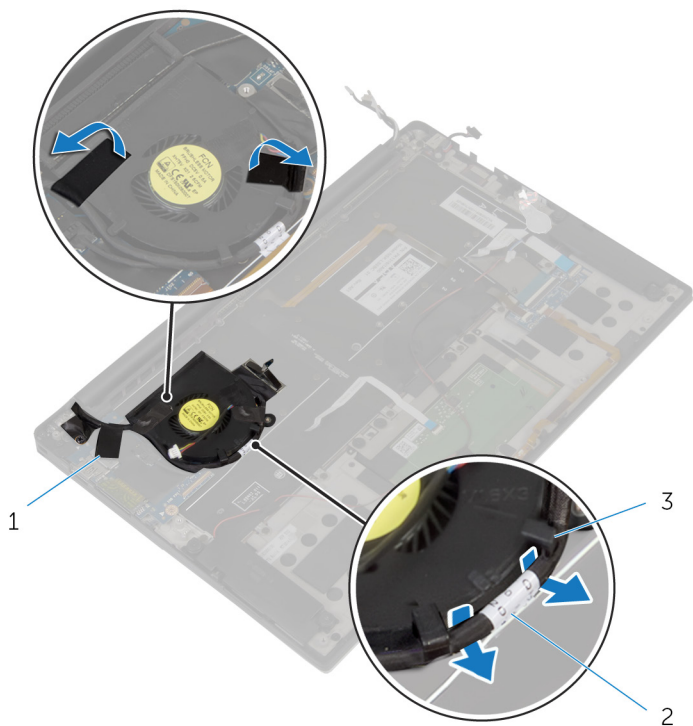

1 胶带（3条）

2 显示屏电缆

3 布线导向器（2个）

- 3 拧下将风扇固定至掌垫部件的螺钉。

4 将风扇连同电缆提高掌垫部件。

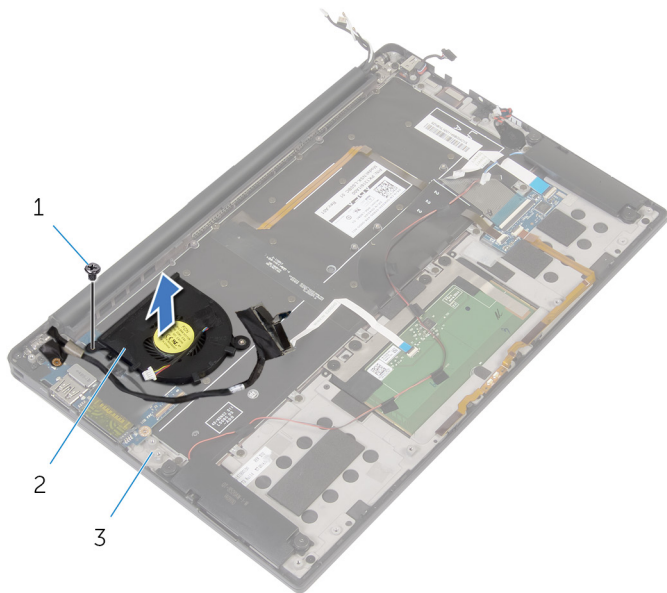

1 螺钉

2 风扇

3 掌垫部件

# 装回风扇

---



**警告:** 拆装计算机内部组件之前, 请阅读计算机附带的安全信息, 并按照[拆装计算机内部组件之前](#)中的步骤进行操作。拆装计算机内部组件之后, 请按照[拆装计算机内部组件之后](#)中的说明进行操作。有关更多最佳安全操作信息, 请参阅 [dell.com/regulatory\\_compliance](http://dell.com/regulatory_compliance) 上的 Regulatory Compliance (管制标准) 主页。

## 步骤

- 1 将风扇上的螺孔与掌垫部件上的螺孔对齐。
- 2 拧上将风扇固定至掌垫部件的螺钉。
- 3 将显示屏电缆穿过风扇上的布线导向器。
- 4 贴上将显示屏电缆固定至风扇的胶带。

## 完成条件

- 1 请按照“装回[系统板](#)”中步骤 1 至步骤 8 的程序进行操作。
- 2 装回[无线网卡](#)。
- 3 装回[电池](#)。
- 4 装回[基座盖](#)。

# 卸下键盘

---

 警告: 拆装计算机内部组件之前, 请阅读计算机附带的安全信息, 并按照[拆装计算机内部组件之前](#)中的步骤进行操作。拆装计算机内部组件之后, 请按照[拆装计算机内部组件之后](#)中的说明进行操作。有关更多最佳安全操作信息, 请参阅 [dell.com/regulatory\\_compliance](http://dell.com/regulatory_compliance) 上的 Regulatory Compliance (管制标准) 主页。

## 前提条件

- 1 卸下[基座盖](#)。
- 2 卸下[电池](#)。
- 3 卸下[无线卡](#)。
- 4 卸下[扬声器](#)。
- 5 卸下[币形电池](#)。
- 6 卸下[散热器](#)。
- 7 卸下 [I/O 板](#)。
- 8 请按照“卸下[系统板](#)”中步骤 1 至步骤 12 的程序进行操作。
- 9 卸下[风扇](#)。
- 10 卸下 [I/O 板电缆](#)。

# 步骤

- 1 提起闩锁，然后断开键盘电缆和键盘背光灯电缆与键盘控制板的连接。

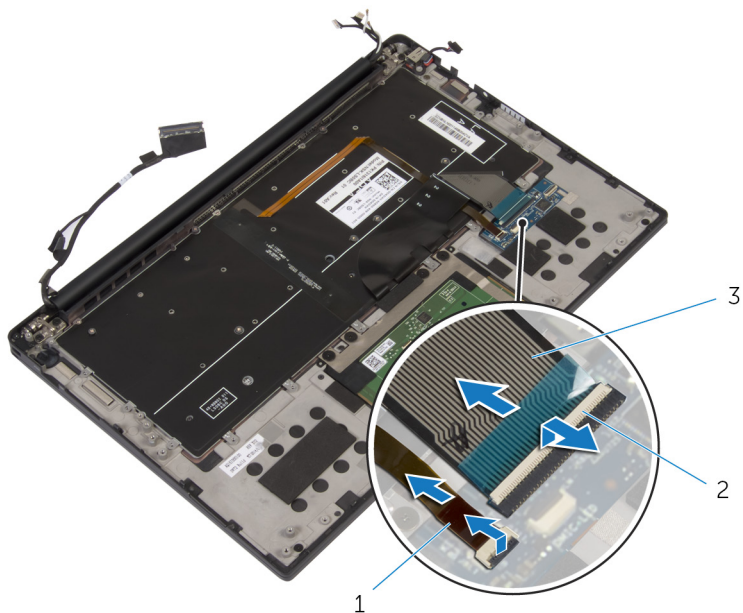

1 键盘背光灯电缆

2 闩锁 (2 个)

3 键盘电缆

- 2 请记下触摸板电缆、I/O 板电缆和键盘控制板电缆的布线方式，然后从键盘上剥下电缆。

**3** 拧下将键盘固定至掌垫部件的螺钉。

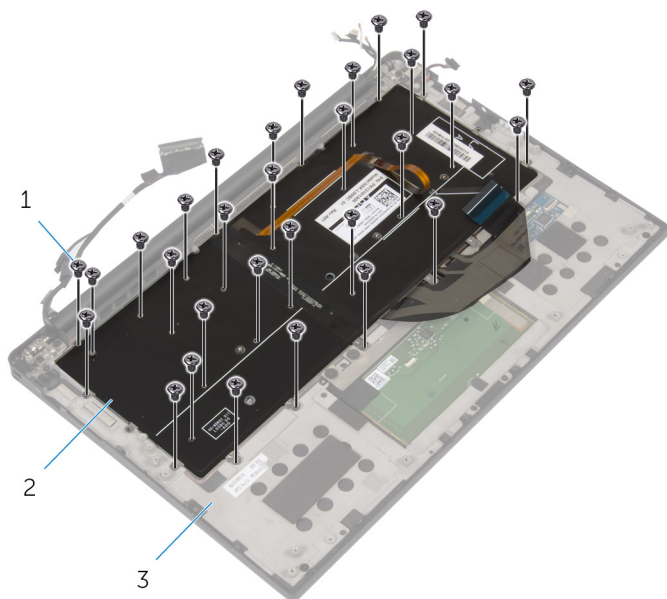

1 螺钉（30 颗）

2 键盘

3 掌垫部件



4 将键盘提高掌垫部件。

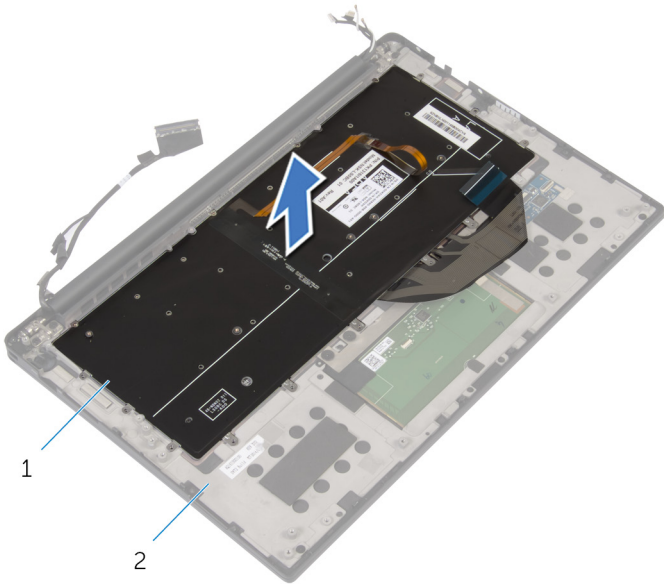

1 键盘

2 掌垫部件

# 装回键盘

---

 **警告:** 拆装计算机内部组件之前, 请阅读计算机附带的安全信息, 并按照[拆装计算机内部组件之前](#)中的步骤进行操作。拆装计算机内部组件之后, 请按照[拆装计算机内部组件之后](#)中的说明进行操作。有关更多最佳安全操作信息, 请参阅 [dell.com/regulatory\\_compliance](http://dell.com/regulatory_compliance) 上的 Regulatory Compliance (管制标准) 主页。

## 步骤

- 1 将键盘上的螺孔与掌垫部件上的螺孔对齐。
- 2 拧上将键盘固定至掌垫部件的螺钉。
- 3 将触摸板电缆、I/O 板电缆和键盘控制板电缆粘附到键盘上。
- 4 将键盘电缆和键盘背光灯电缆滑入键盘控制板, 然后向下按压压锁以固定电缆。

## 完成条件

- 1 装回 [I/O 板电缆](#)。
- 2 装回 [风扇](#)。
- 3 请按照“装回 [系统板](#)”中步骤 1 至步骤 8 的程序进行操作。
- 4 装回 [I/O 板](#)。
- 5 装回 [散热器](#)。
- 6 装回 [币形电池](#)。
- 7 装回 [扬声器](#)。
- 8 装回 [无线网卡](#)。
- 9 装回 [电池](#)。
- 10 装回 [基座盖](#)。

# 卸下掌垫

---

 警告: 拆装计算机内部组件之前, 请阅读计算机附带的安全信息, 并按照[拆装计算机内部组件之前](#)中的步骤进行操作。拆装计算机内部组件之后, 请按照[拆装计算机内部组件之后](#)中的说明进行操作。有关更多最佳安全操作信息, 请参阅 [dell.com/regulatory\\_compliance](http://dell.com/regulatory_compliance) 上的 Regulatory Compliance (管制标准) 主页。

## 前提条件

- 1 卸下[基座盖](#)。
- 2 卸下[电池](#)。
- 3 卸下[电池状态指示灯电缆](#)。
- 4 卸下[无线卡](#)。
- 5 卸下[散热器](#)。
- 6 卸下 [I/O 板](#)。
- 7 卸下[扬声器](#)。
- 8 卸下[币形电池](#)。
- 9 卸下[触摸板](#)。
- 10 请按照“卸下[系统板](#)”中步骤 1 至步骤 12 的程序进行操作。
- 11 卸下[风扇](#)。
- 12 卸下 [I/O 板电缆](#)。
- 13 卸下[键盘](#)。

# 步骤

1 打开掌垫，然后拧下将掌垫固定至显示屏铰接部件的螺钉。

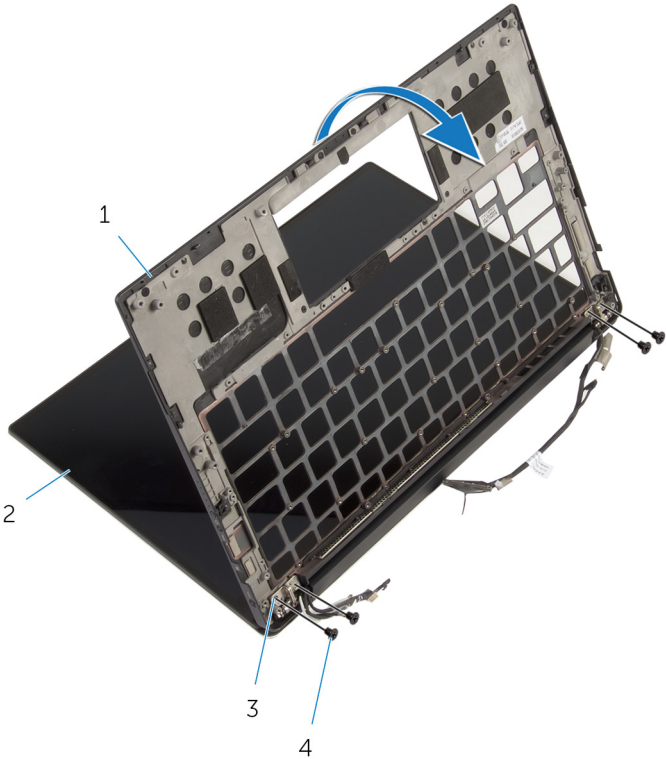

- 1 掌垫
- 2 显示屏部件
- 3 显示屏铰接部件 (2 个)
- 4 螺钉 (4 颗)

2 滑动掌垫并将其从显示屏铰接部件上卸下。

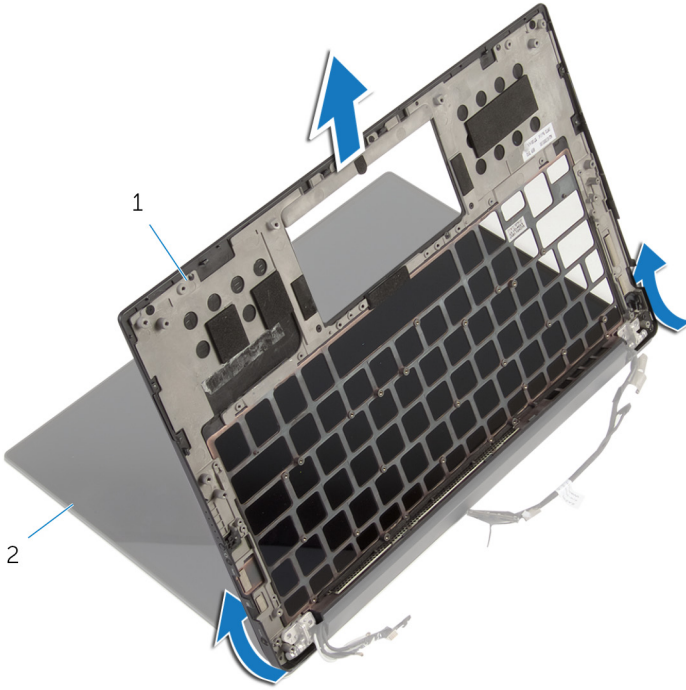

1 掌垫

2 显示屏部件

# 装回掌垫

---

 **警告:** 拆装计算机内部组件之前, 请阅读计算机附带的安全信息, 并按照[拆装计算机内部组件之前](#)中的步骤进行操作。拆装计算机内部组件之后, 请按照[拆装计算机内部组件之后](#)中的说明进行操作。有关更多最佳安全操作信息, 请参阅 [dell.com/regulatory\\_compliance](http://dell.com/regulatory_compliance) 上的 Regulatory Compliance (管制标准) 主页。

## 步骤

- 1 在显示屏铰接部件下滑动掌垫, 然后将掌垫上的螺孔与显示屏铰接部件上的螺孔对齐。
- 2 拧上将掌垫固定至显示屏铰接部件的螺钉。
- 3 合上掌垫。

## 完成条件

- 1 装回[键盘](#)。
- 2 装回[I/O 板电缆](#)。
- 3 装回[风扇](#)。
- 4 请按照“装回[系统板](#)”中步骤 1 至步骤 8 的程序进行操作。
- 5 装回[触摸板](#)。
- 6 装回[币形电池](#)。
- 7 装回[扬声器](#)。
- 8 装回[I/O 板](#)。
- 9 装回[散热器](#)。
- 10 装回[无线网卡](#)。
- 11 装回[电池状态指示灯电缆](#)。
- 12 装回[电池](#)。
- 13 装回[基座盖](#)。

# 刷新 BIOS

---

提供 BIOS 更新时或装回系统板后您可能需要刷新（更新）BIOS。要刷新 BIOS：

- 1 开启计算机。
- 2 访问 [dell.com/support](https://dell.com/support)。
- 3 单击“**产品支持**”，输入您笔记本电脑的服务标签 (Service Tag)，然后单击“**提交**”。  
 **注：**如果您没有服务标签，请使用自动检测功能，或手动浏览找到您的计算的型号。
- 4 单击“**驱动程序和下载**”。
- 5 向下滚动到“**或者为我显示所有可用的驱动程序...**”并从“**类别**”下拉列表中选择“**BIOS**”。  
 **注：**在“**更改操作系统**”下拉列表中，选择您计算机上安装的操作系统。
- 6 展开 **BIOS** 以查看可用的 BIOS 文件。
- 7 单击“**下载文件**”，以为您的计算机下载最新版本的 BIOS。
- 8 完成下载后保存文件，导航至保存 BIOS 更新文件的文件夹。
- 9 双击 BIOS 更新文件的图标，并按照屏幕上显示的说明进行操作。

# 获取帮助和联系 Dell

## 自助资源

使用这些在线自助资源，您可以获得有关 Dell 产品和服务的信息和帮助：

| 自助信息                                     | 自助选项   |
|--|--|
| 访问 Windows 帮助                            | <b>Windows 8.1</b> — 打开“搜索”超级按钮，在搜索框中键入“帮助和支持”，然后按 <b>Enter</b> 键。<br><b>Windows 7</b> — 单击“开始” → “帮助和支持”。 |
| 有关 Dell 产品和服务的信息                         | 请访问 <b>dell.com</b> 。  |
| 故障排除信息、用户手册、设置说明、产品规格、技术帮助博客、驱动程序、软件更新等等 | 请访问 <b>dell.com/support</b> 。  |
| 有关 Microsoft Windows 8.1 的信息，            | 请访问 <b>dell.com/windows8</b> 。   |
| 有关 Microsoft Windows 7 的信息               | 单击“开始” → “所有程序” → “Dell 帮助说明文件”。   |
| 了解操作系统、设置和计算机的使用、数据备份、诊断等等。              | 请参阅 <i>Me and My Dell (我和我的 Dell)</i> ，网址为 <b>dell.com/support/manuals</b> 。                               |

## 联系 Dell

如果因为销售、技术支持或客户服务问题联络 Dell，请访问 **dell.com/contactdell**。

 **注：**可用性会因国家和地区以及产品的不同而有所差异，某些服务可能在您所在的国家/地区不可用。

 **注：**如果没有活动的 Internet 连接，您可以在购货发票、装箱单、帐单或 Dell 产品目录上查找联系信息。